

GNOMO RAMETTO E L'ACQUA



IN QUESTO CONTENITORE
HO UN
TESORO
PREZIOSISSIMO
UN TESORO COSÌ PREZIOSO
CHE NESSUNO
PUÒ FARNE A MENO,
VOLETE VEDERLO?



CHE COS'È?

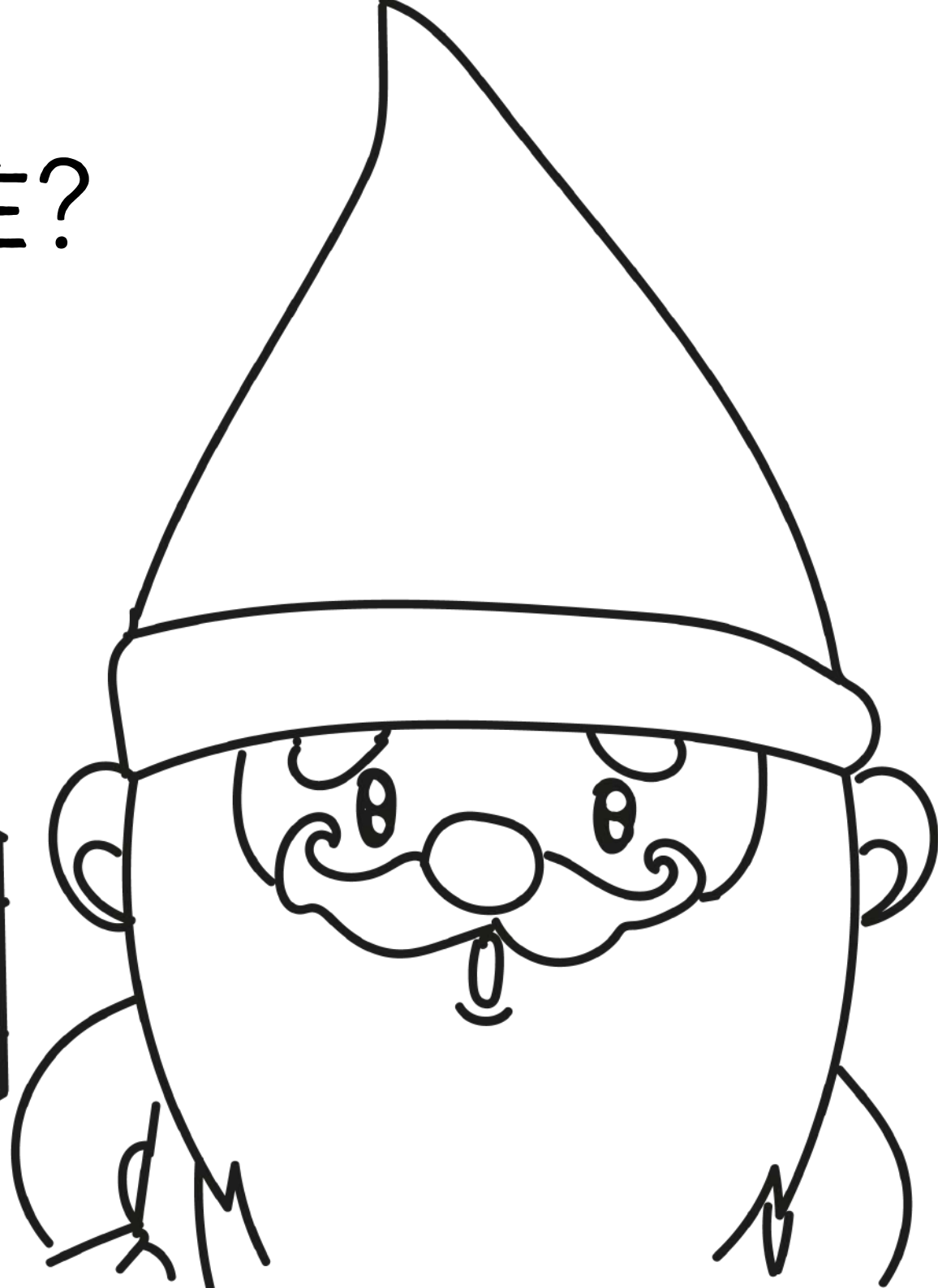
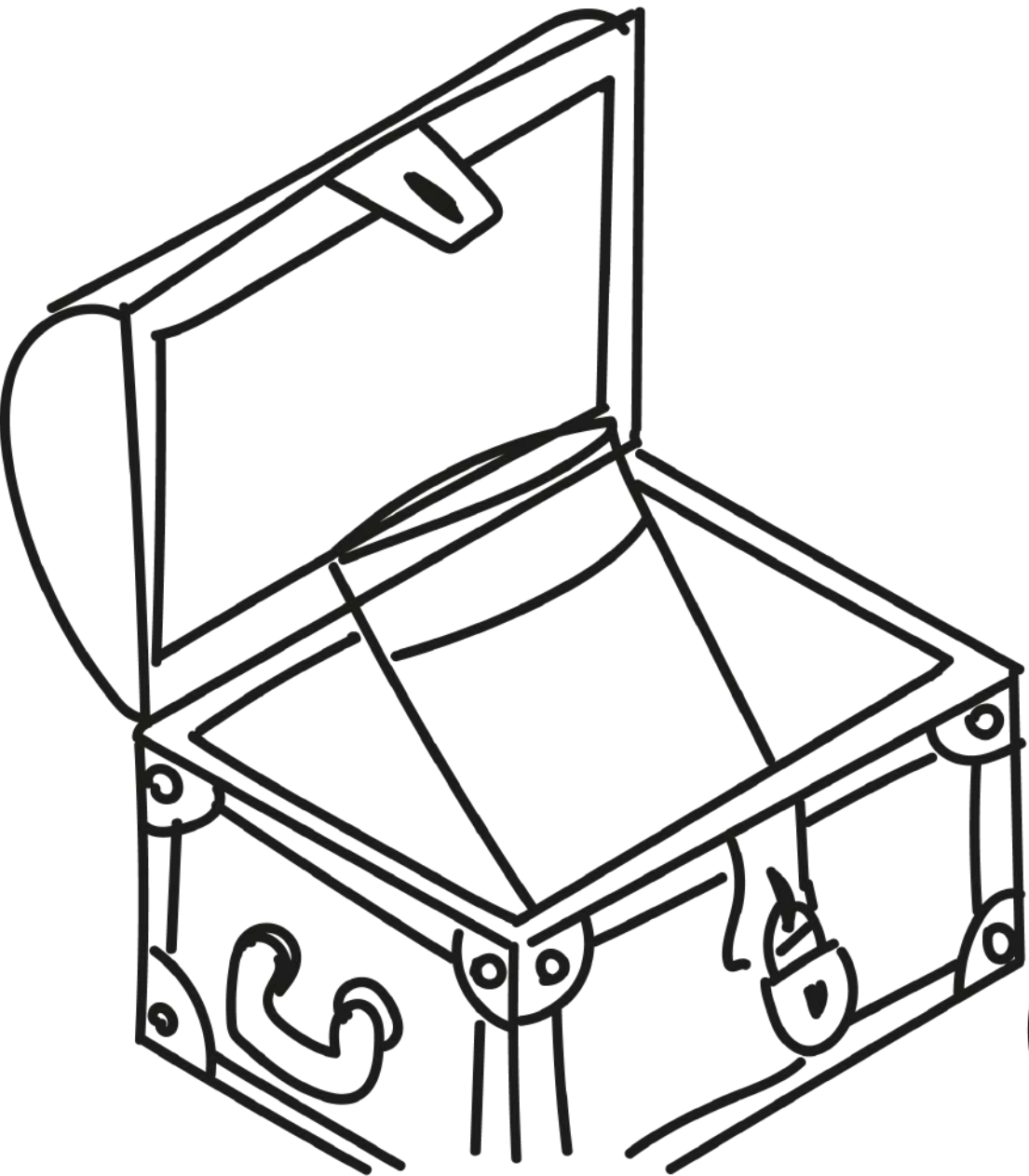

SI BAMBINI È PROPRIO LEI:

L'ACQUA!

L'ACQUA È UN DONO PREZIOSO
PERCHÈ NESSUNO DI NOI PUÒ
STARE SENZA ACQUA.
CHI DI VOI NON BEVE ALMENO
DUE BICCHIERI DI ACQUA AL
GIORNO?



NON SOLTANTO NOI:
ANCHE GLI ANIMALI E LE PIANTE
NON POSSONO STARE SENZA
ACQUA



L'ACQUA CI SERVE PER ESSERE PULITI, LA USIAMO:

FARE IL BAGNO



LAVARE I DENTI

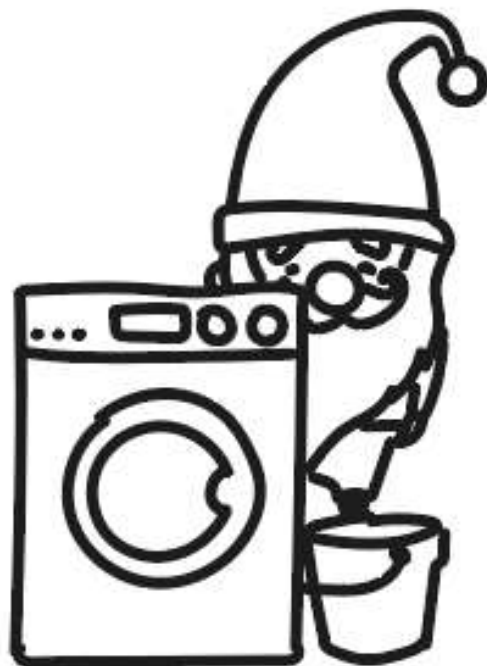

LAVARE I NOSTRI VESTITI



LAVARE LE MANI

L'ACQUA CI SERVE PER PREPARARE DA MANGIARE...

IO STO PREPARANDO DEGLI OTTIMI SPAGHETTI!

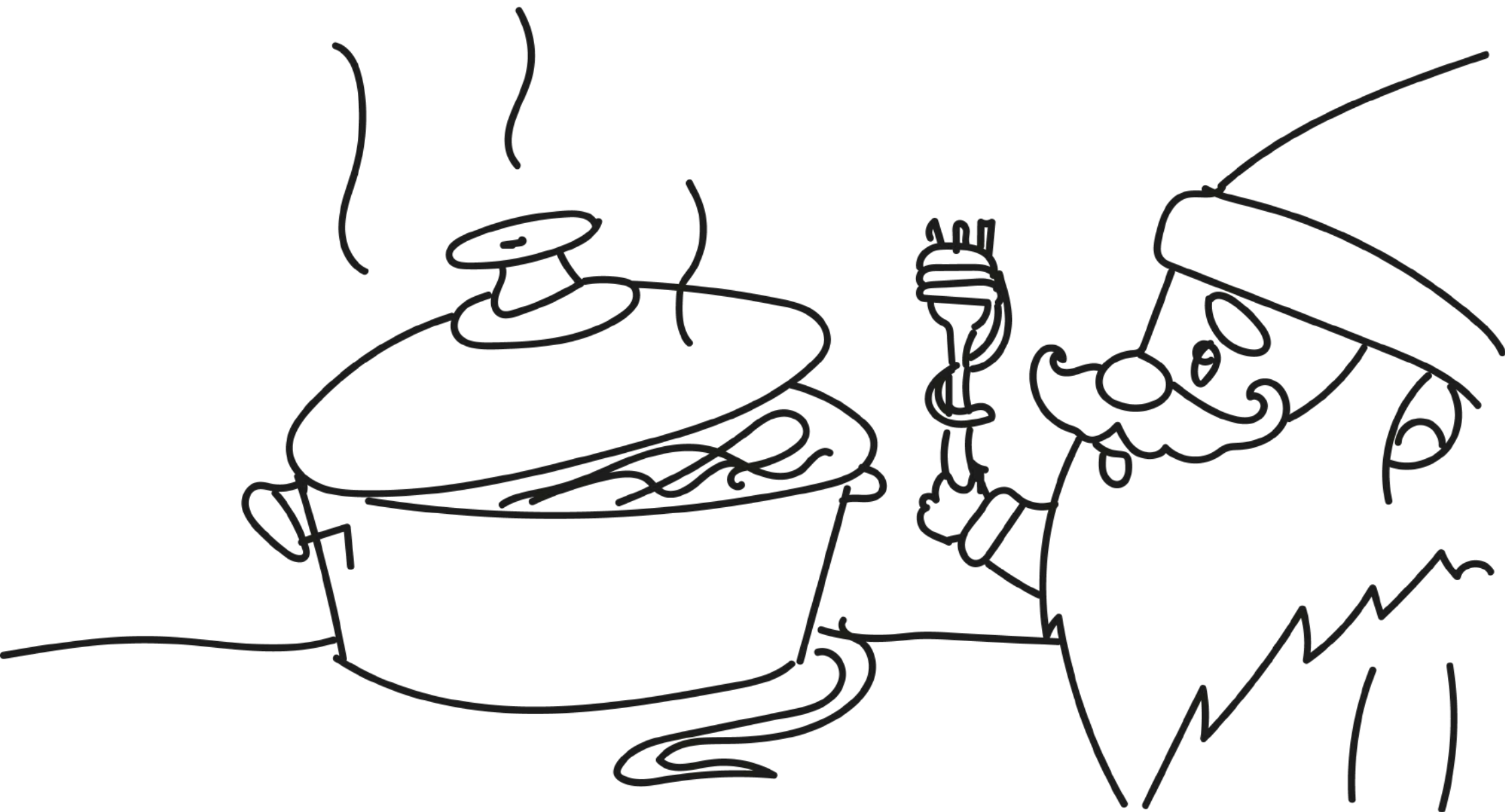

L'ACQUA CI SERVE PER SCALDARCI!

SI PROPRIO COSI: I VOSTRI CALORIFERI CONTENGONO ACQUA
CALDA CHE LI FA SCALDARE E POI LORO CI DANNO CALORE

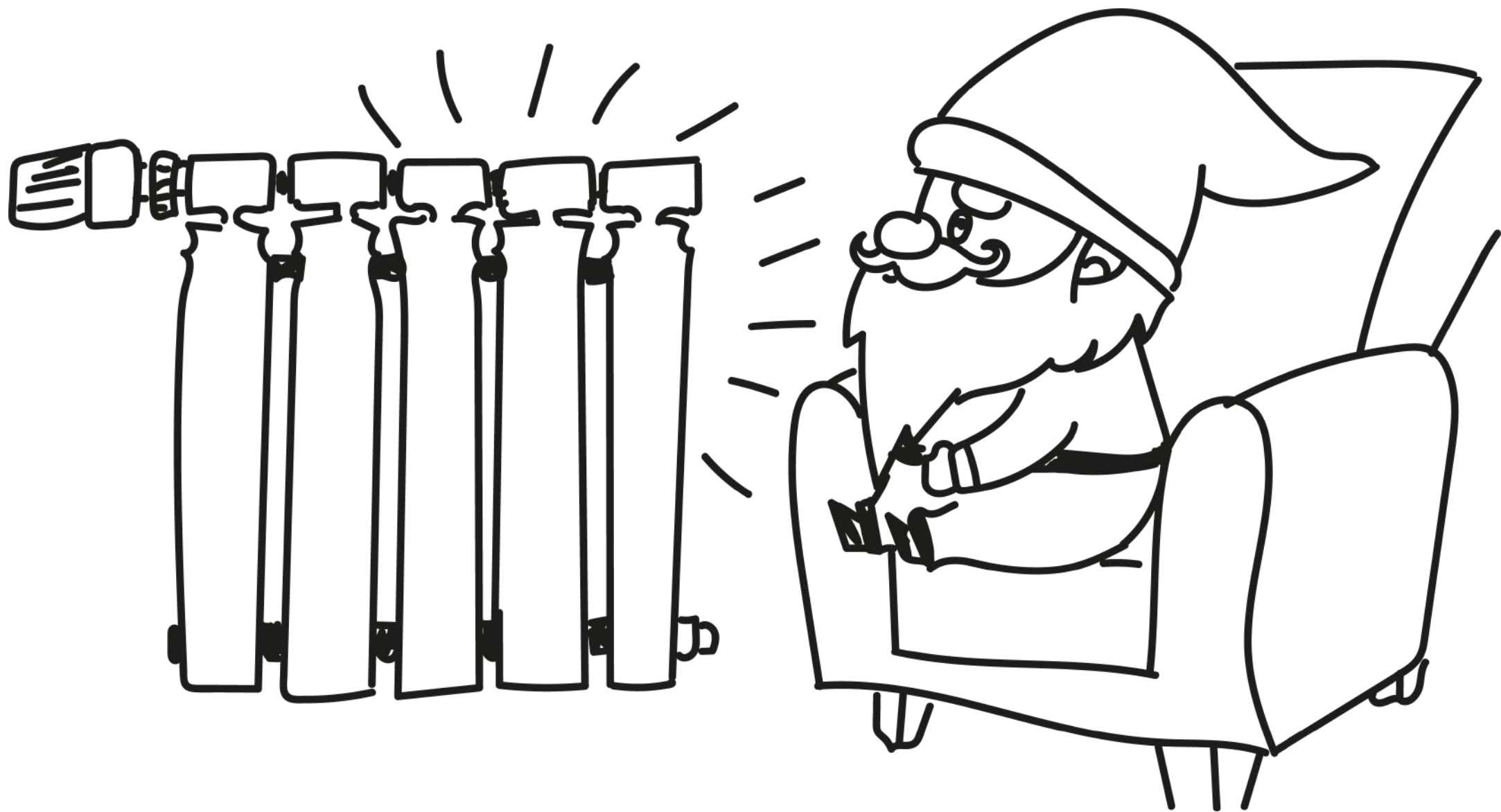

L'ACQUA È BELLA PER FARE COSE DIVERTENTI COME



NUOTARE IN PISCINA



ANDARE IN BARCA

SALTARE NELLE POZZANGHERE



L'ACQUA È BELLA DA GUARDARE

NELLA PIOGGIA



NEL MARE



NELLE CASCATE

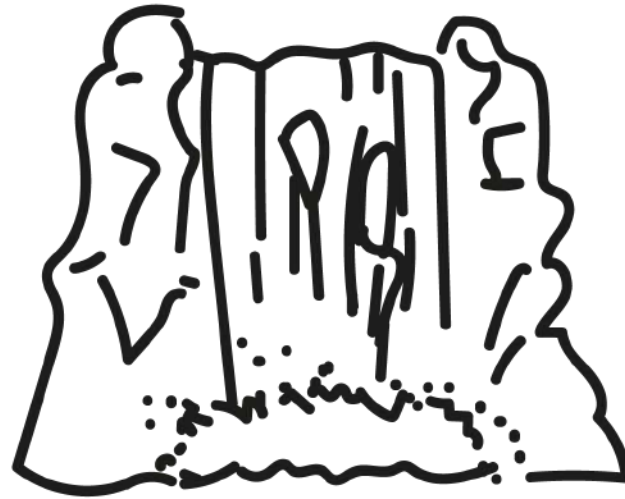

NEI LAGHI E NEI FIUMI



NEGLI STAGNI

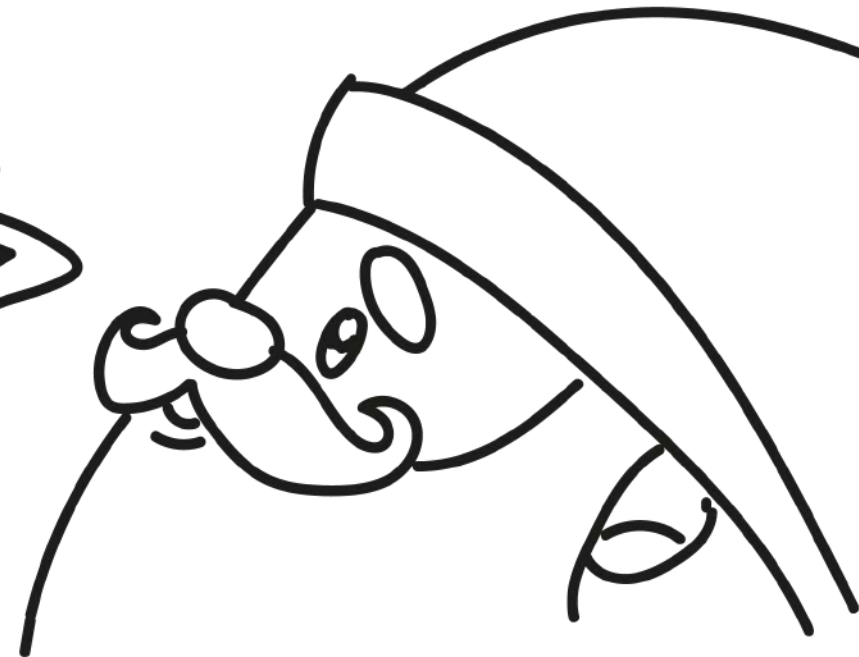

L'ACQUA È VITA.

TRATTALA BENE
E RICORDATI SEMPRE CHE
È UN DONO GRANDE
E NON VA MAI SPRECATO



QUINDI?
RICORDATI DI CHIUDERE IL
RUBINETTO QUANDO NON TI
SERVE!

